

DH-PFA137

Caja de conexiones



Características

- Diseño estético
- Material: aluminio
- Caja de conexiones

Especificaciones técnicas

Modelo	DH-PFA137
General	
Material	Aluminio
Dimensión	Φ122.0mmx34.2mm (Φ4.80 "x1.35")
Hilo de pulgadas	M20 (G1 / 2 ")
Cargar los portes	1,0 kg (2,2 libras)
Peso	0,24 kg (0,53 libras)
Color	Blanco
Temperatura de funcionamiento	- 40°C ~ + 60°C (-40 °F ~ + 140 °F)
Humedad	<90% de humedad relativa
Modelo aplicable	Consulte "Selección de accesorios"

información del pedido

Tipo	Número de pieza	Descripción
Montaje de cámara	DH-PFA137	Caja de conexiones
	PFA137	Caja de conexiones

Dimensiones (mm / pulgada)

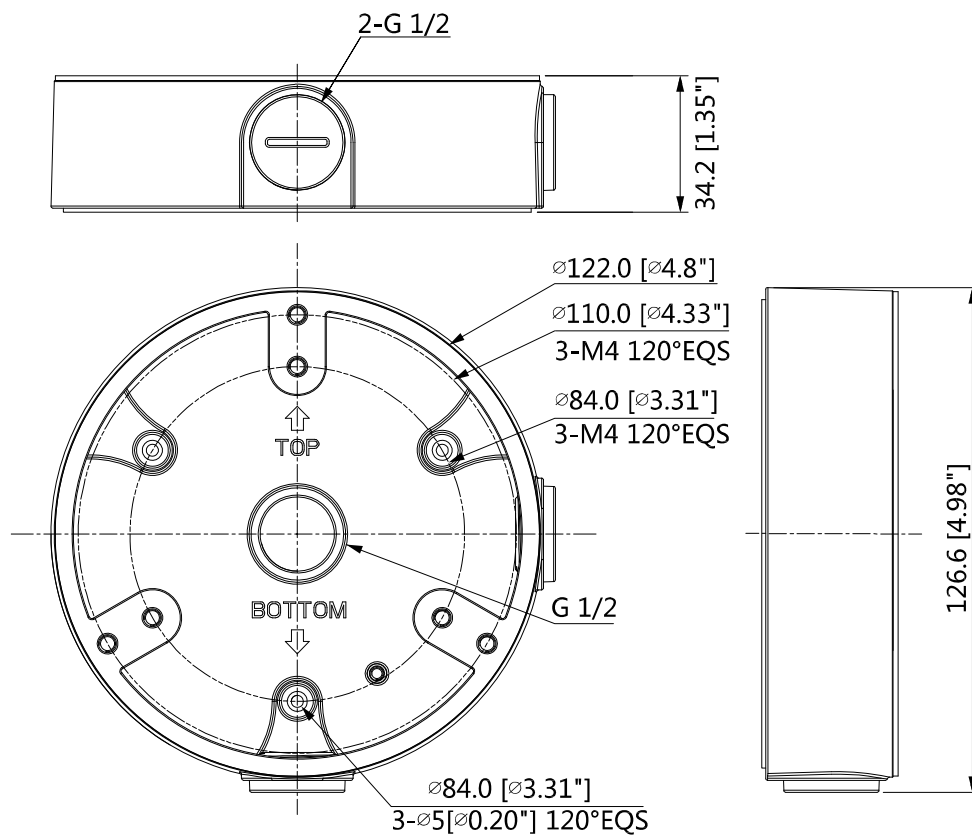

Solicitud

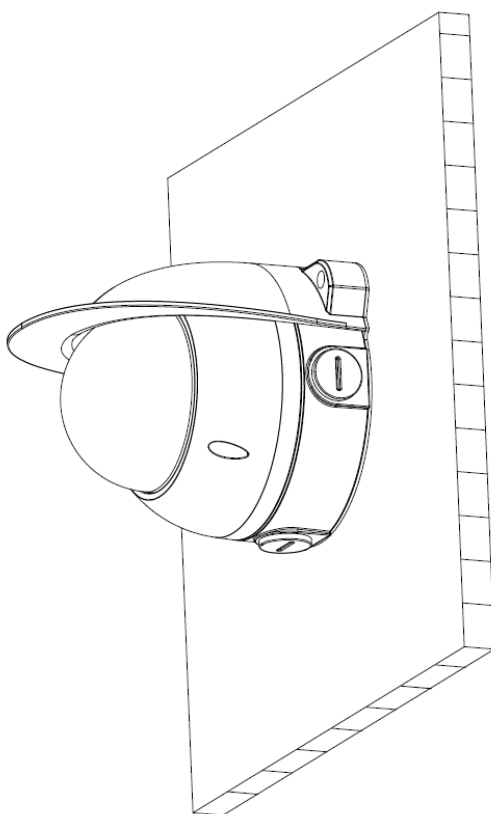

Información del paquete

- Caja de conexiones * 1
- Tornillo M4x12 * 3
- Tornillo ST4x25 * 3
- Ancla de plástico: 3
- Junta de agua * 1
- Llave * 1